

# 一般廃棄物処理事業の概要

# 1. ごみ処理の状況

## (1) 排出の状況

令和元年度における本県のごみ総排出量は469,430トンで、前年度に比べ約0.9%減少している。

県民1人1日当たりのごみ排出量は1,003gで、前年度から1g増加した。全国値の918gよりも85g多く、全国値よりも多い傾向が続いている。

また、1人1日当たりのごみ排出量の内訳をみると、生活系ごみ・事業系ごみのいずれも全国値と比べて多くなっている。

表1 排出量の推移

		H26年度	H27年度	H28年度	H29年度	H30年度	R元年度
総人口	(人)	1,355,577	1,340,999	1,326,320	1,311,137	1,295,328	1,278,713
計画収集人口	(人)	1,355,577	1,340,999	1,326,320	1,311,137	1,295,328	1,278,713
自家処理人口	(人)	0	0	0	0	0	0
ごみ総排出量	(t/年)	517,384	503,390	486,063	479,621	473,715	469,430
計画収集量	(t/年)	459,357	450,954	436,261	432,098	426,861	423,180
可燃ごみ	(t/年)	389,642	383,847	369,929	366,884	362,740	360,396
不燃ごみ	(t/年)	25,633	22,312	21,461	21,056	20,508	19,870
資源ごみ	(t/年)	38,375	38,607	38,632	38,123	37,238	36,436
その他のごみ	(t/年)	83	82	81	83	80	89
粗大ごみ	(t/年)	5,624	6,106	6,158	5,952	6,295	6,389
混合ごみ	(t/年)	0	0	0	0	0	0
直接搬入量	(t/年)	44,807	40,039	37,572	35,760	35,738	35,802
集団回収量	(t/年)	13,220	12,397	12,230	11,763	11,116	10,448
1人1日当たりのごみ排出量	(g/人日)	1,046	1,026	1,004	1,002	1,002	1,003
内訳							
生活系ごみ	(g/人日)	713	696	678	680	680	682
事業系ごみ	(g/人日)	333	330	326	322	322	321

※1人1日当たりのごみ排出量＝ごみ総排出量×1,000,000÷総人口÷365又は366

※人口には外国人人口を含んでいる。



図1 ごみ総排出量と1人1日当たりのごみ排出量の推移



図2 1人1日当たりの生活系ごみと事業系ごみの比較

※端数を四捨五入しているため、全体の数値と内訳の合計が一致しない場合あり。

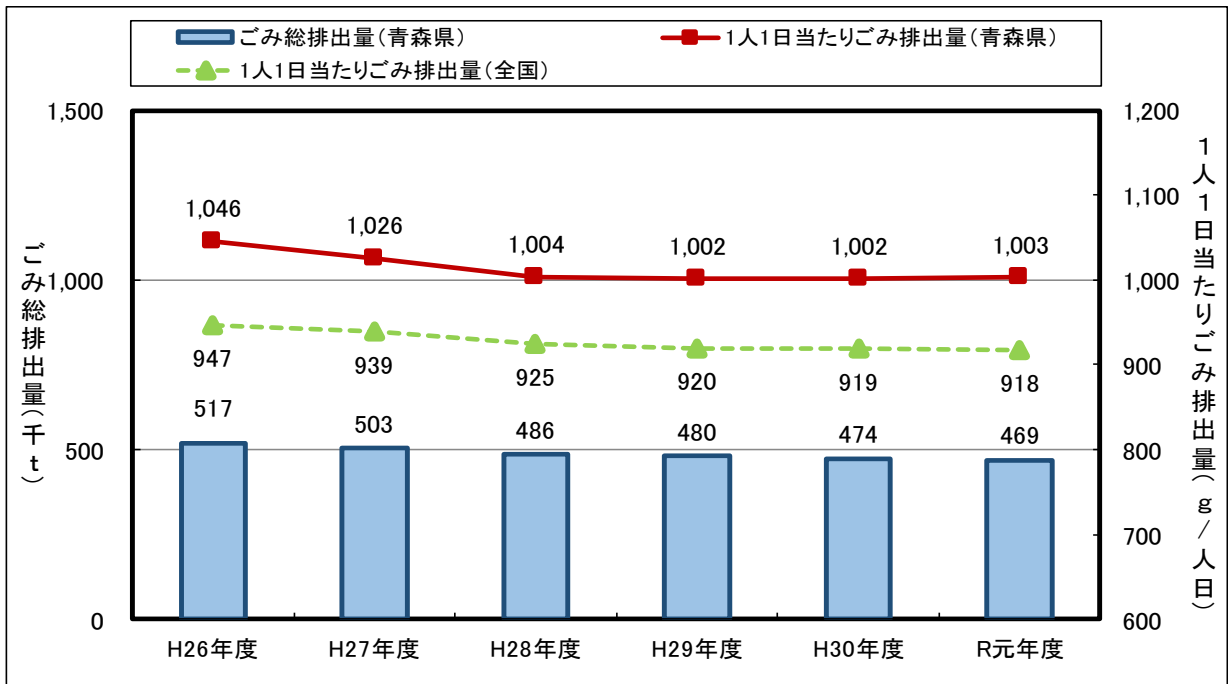
## (2) 処理の状況

### ①処理量

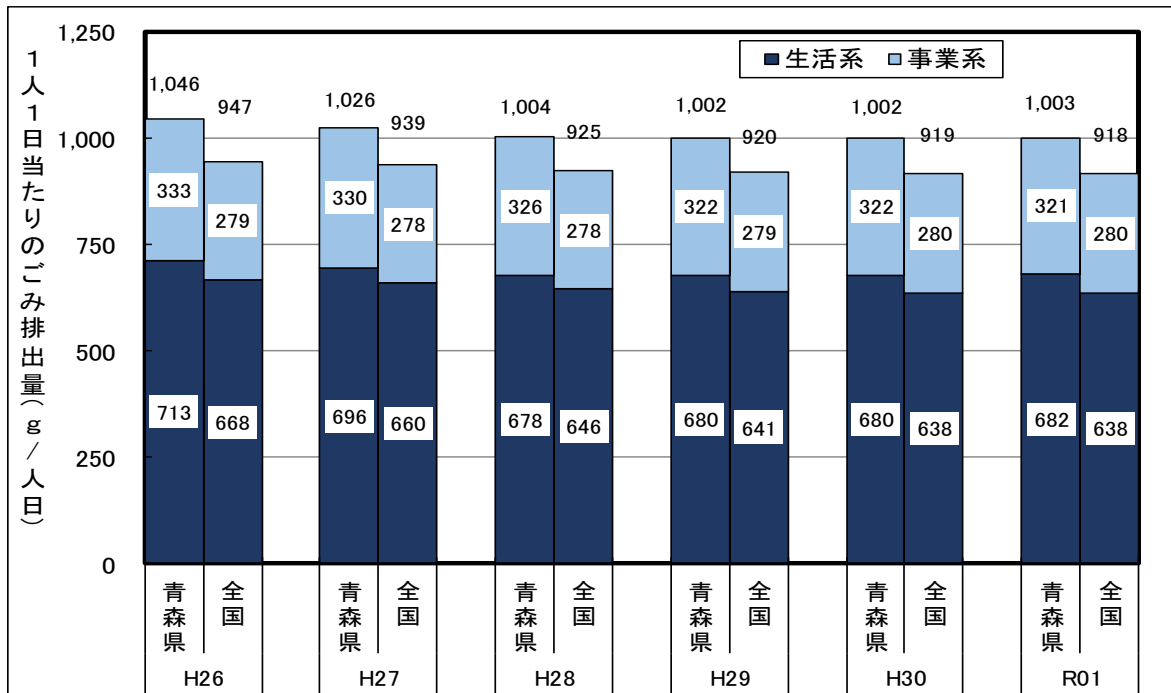
令和元年度における本県のごみ総処理量は459,721トンで、約2.9%に当たる13,452トンを直接最終処分し、約83.1%に当たる382,064トンを直接焼却処理している。

表2 処理量の推移

		H26年度	H27年度	H28年度	H29年度	H30年度	R元年度
ごみ総処理量	(t/年)	503,973	487,094	476,386	467,858	461,967	459,721
直接焼却量	(t/年)	408,696	404,192	395,267	385,454	381,455	382,064
焼却以外の中間処理量	(t/年)	59,914	62,261	61,275	59,150	53,903	54,228
粗大ごみ処理施設	(t/年)	21,077	23,523	22,331	20,739	16,990	18,178
資源化等を行う施設	(t/年)	38,655	37,901	37,520	37,104	36,444	35,436
ごみ堆肥化施設	(t/年)	0	762	1,346	1,251	395	431
ごみ燃料化施設	(t/年)	31	32	33	34	35	36
その他の施設	(t/年)	151	43	45	22	39	147
直接資源化量	(t/年)	10,125	10,589	10,438	10,150	10,006	9,977
直接最終処分量	(t/年)	25,238	10,052	9,406	13,104	16,603	13,452
減量処理率	(%)	95.0	97.9	98.0	97.2	96.4	97.1
直接焼却率	(%)	81.1	83.0	83.0	82.4	82.6	83.1
直接埋立率	(%)	5.0	2.1	2.0	2.8	3.6	2.9

※減量処理率(%)=(直接焼却量+焼却以外の中間処理量+直接資源化量)÷ごみ総処理量

※直接焼却率(%)=直接焼却量÷ごみ総処理量

※直接埋立率(%)=直接最終処分量÷ごみ総処理量

### ②ごみ処理フロー

令和元年度のごみ処理フローは図3のとおりで、市町村の処理施設等に搬入されたごみ458,982トンは、436,292トンが焼却や破砕・選別等により中間処理され、9,977トンが再生業者等への引き渡しにより直接資源化され、13,452トンが最終処分場に直接埋め立てられている。



図3 ごみ処理フローシート(令和元年度)

### (3) 資源化の状況

#### ①資源化量

令和元年度における本県のごみの総資源化量は67,165トンで、前年度に比べ約2.1%減少している。

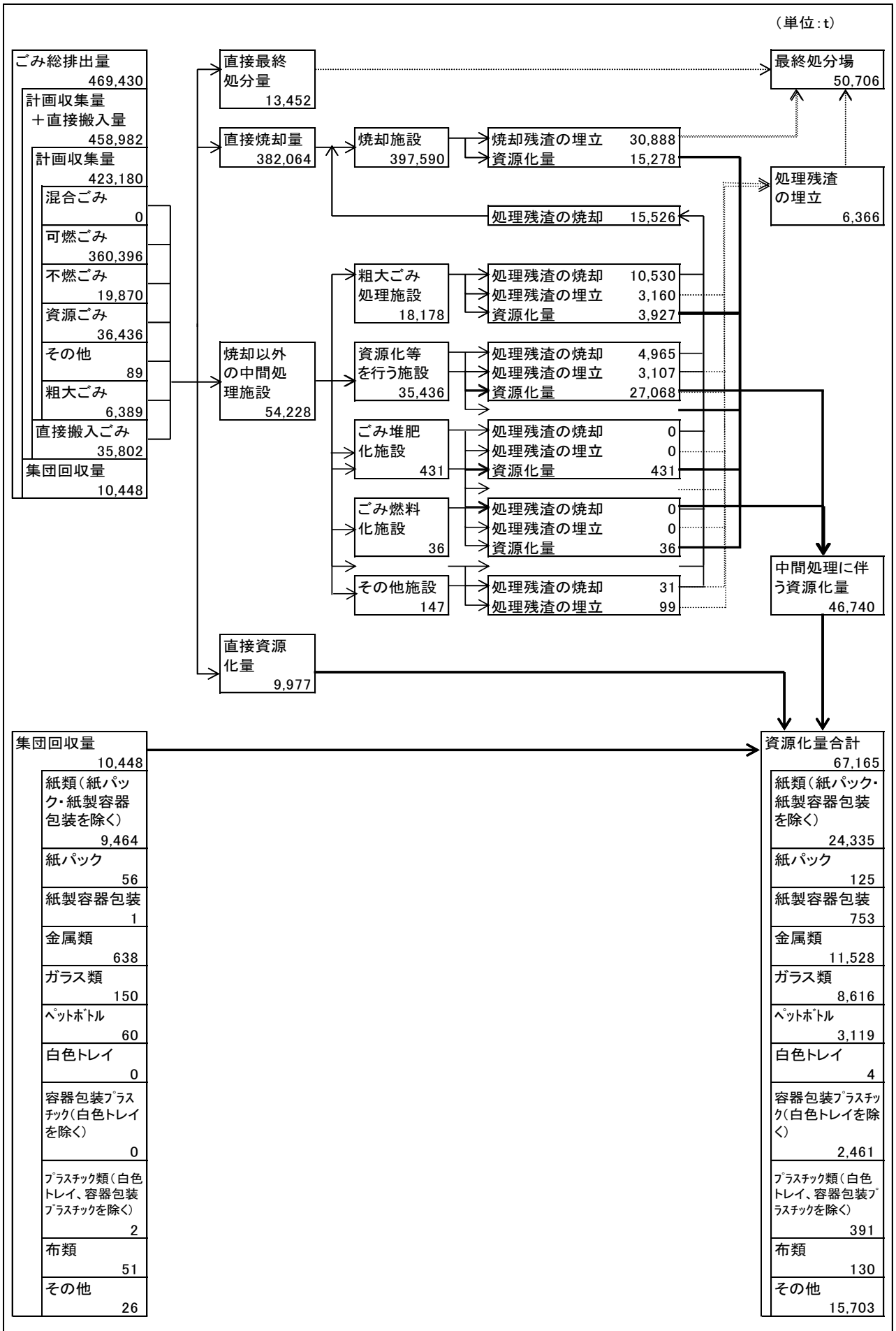
リサイクル率は14.3%で、前年度に比べ0.2ポイント低下し、全国値の19.6%と比べて5.3ポイント低く、全国との差が大きい傾向が続いている。

表3 資源化量の推移

		H26年度	H27年度	H28年度	H29年度	H30年度	R元年度	
総資源化量	(t/年)	69,740	74,712	74,938	72,085	68,581	67,165	
市町村等による資源化量	(t/年)	56,520	62,315	62,708	60,322	57,465	56,717	
	中間処理後再生利用量	(t/年)	46,395	51,726	52,270	50,172	47,459	46,740
	直接資源化量	(t/年)	10,125	10,589	10,438	10,150	10,006	9,977
集団回収量	(t/年)	13,220	12,397	12,230	11,763	11,116	10,448	
総資源化量(品目別)	(t/年)	69,740	74,712	74,938	72,085	68,581	67,165	
紙類	(t/年)	30,197	29,132	28,750	27,564	26,325	25,213	
金属類	(t/年)	13,485	14,248	13,809	12,837	11,291	11,528	
ガラス類	(t/年)	10,030	10,162	9,772	9,485	9,197	8,616	
ペットボトル	(t/年)	2,848	2,895	2,906	2,926	3,058	3,119	
プラスチック類	(t/年)	1,968	2,209	2,624	2,698	2,788	2,856	
布類	(t/年)	82	109	118	116	123	130	
その他	(t/年)	11,130	15,957	16,959	16,459	15,799	15,703	
ごみ総処理量	(t/年)	503,973	487,094	476,386	467,858	461,967	459,721	
リサイクル率	(%)	13.5	15.0	15.3	15.0	14.5	14.3	

※「中間処理後再生利用量」とは、資源ごみ、粗大ごみ等を処理した後、鉄、アルミ等を回収し資源化した量である。

※「集団回収量」とは、住民団体等により資源ごみを回収した量である。

※リサイクル率(%) = 総資源化量 ÷ (ごみ総処理量 + 集団回収量) × 100



図4 総資源化量とリサイクル率の推移

## ② 1人1日当たりの資源化量の種類ごとの比較

1人1日当たりの資源化量の状況は図5及び図6のとおりで、特に紙類及びプラスチック類の資源化量が全国値を大幅に下回っている。

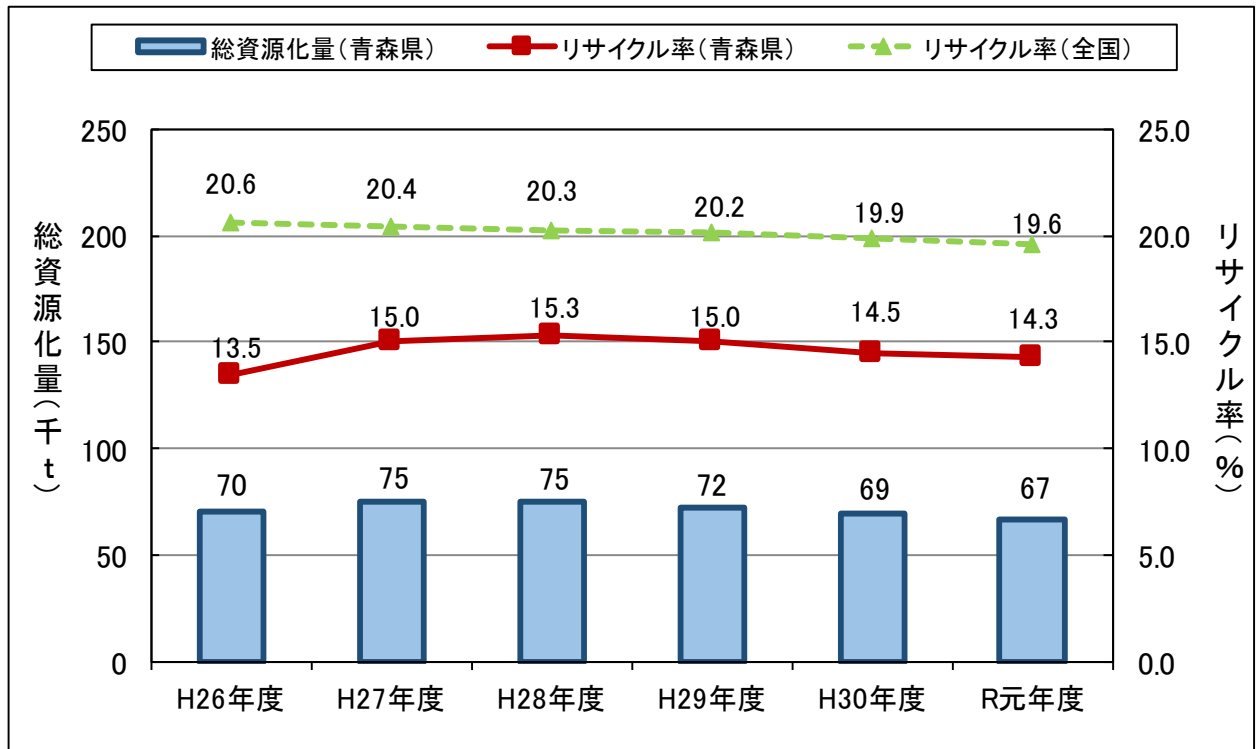

図5 1人1日当たりの資源化量の種類ごとの比較（令和元年度実績）

※端数を四捨五入しているため、全体の数値と内訳の合計が一致しない場合あり。

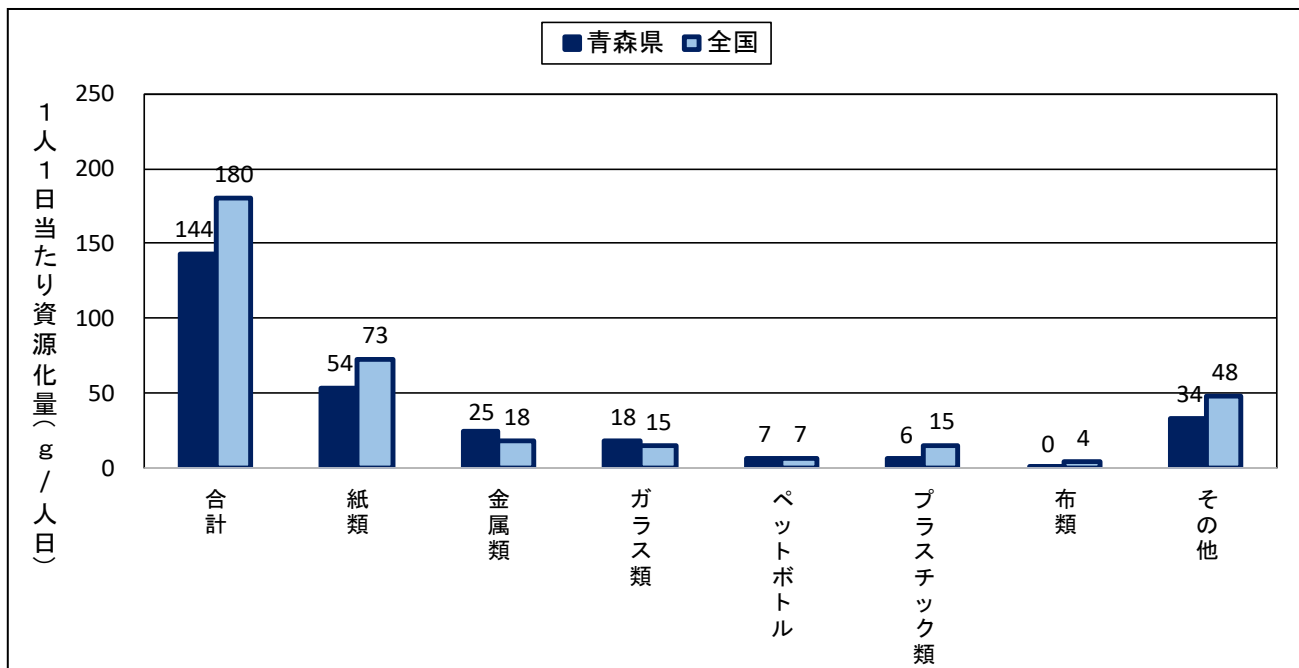

図6 その他資源ごみの1人1日当たりの資源化量の内訳（令和元年度実績）

※端数を四捨五入しているため、全体の数値と内訳の合計が一致しない場合あり。

#### (4) 最終処分の状況

令和元年度における本県のごみの総最終処分量は50,706トンで、前年度に比べ約5.6%減少している。

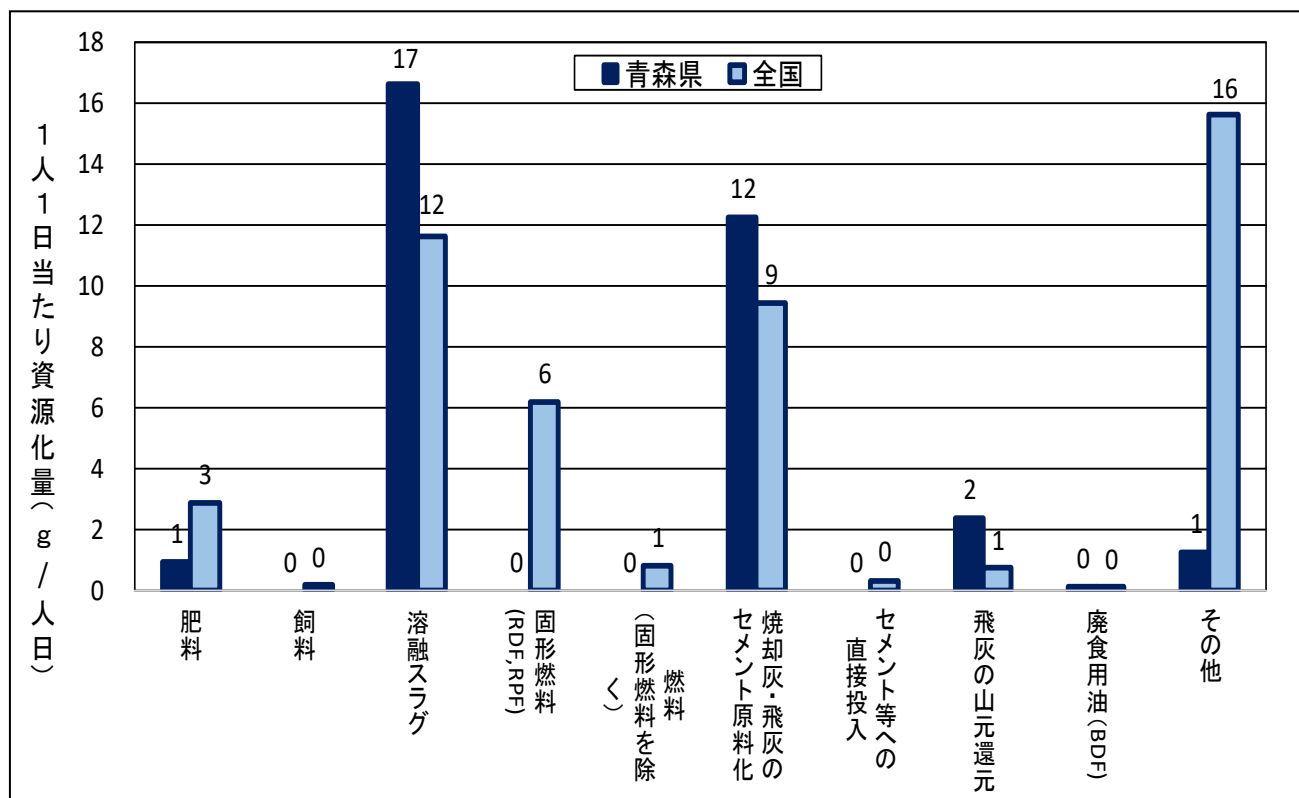
県民1人1日当たりのごみ最終処分量は108gで、前年度に比べ6g減少しているが、全国値の82gと比べて26g多く、全国値よりも多い傾向が続いている。

表4 最終処分量の推移

		H26年度	H27年度	H28年度	H29年度	H30年度	R元年度
総最終処分量	(t/年)	78,073	53,118	50,291	51,432	53,721	50,706
直接最終処分量	(t/年)	25,238	10,052	9,406	13,104	16,603	13,452
焼却残渣量	(t/年)	45,047	35,791	32,820	30,928	30,932	30,888
処理残渣量	(t/年)	7,788	7,275	8,065	7,400	6,186	6,366
総人口	(人)	1,355,577	1,340,999	1,326,320	1,311,137	1,295,328	1,278,713
1人1日当たりの最終処分量	(g/人日)	158	108	104	107	114	108

※1人1日当たりの最終処分量＝総最終処分量×1,000,000÷総人口÷365又は366

※人口には外国人人口を含んでいる。



図7 最終処分量と1人1日当たりのごみ最終処分量の推移



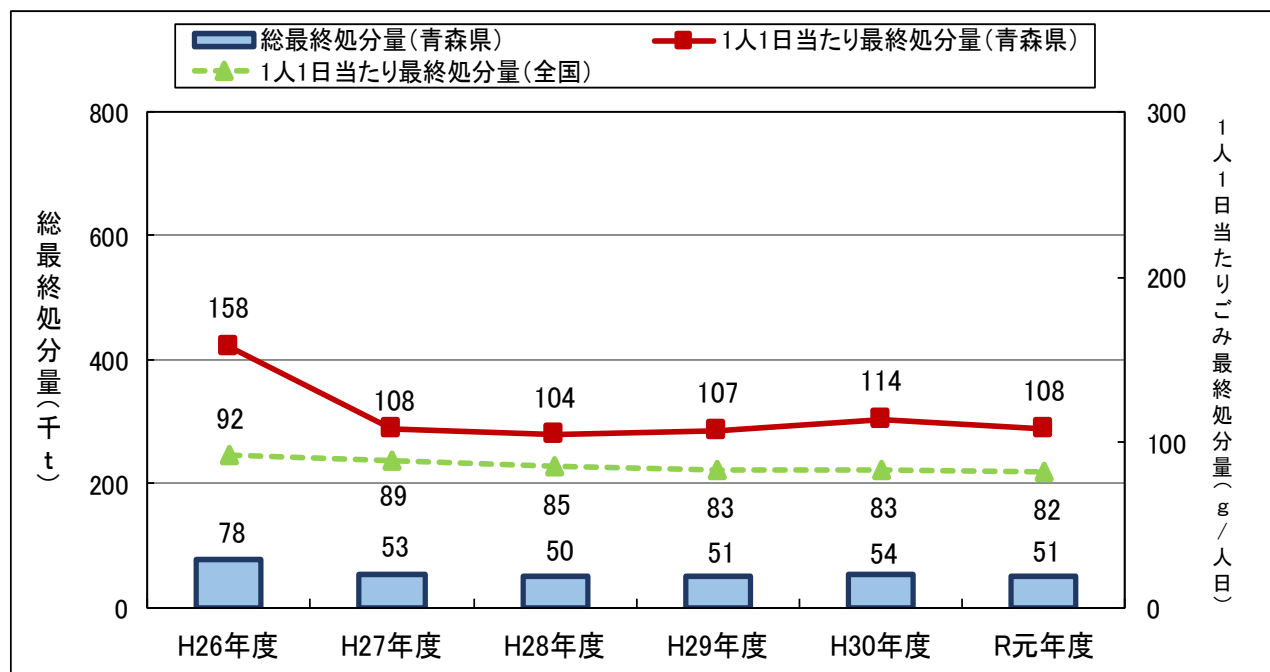

表6 県内各市町村の「排出・資源化・最終処分」に関する指標(令和元年度実績)

市町村名	排出に関する指標				資源化に関する指標													最終処分に関する指標				
	1人1日当たり排出量			1人1日当たり 集団回収量 (g/人日)	リサイクル率 (%)	1人1日当たり資源化量 (直接資源化量 + 中間処理後再生利用量 + 集団回収量)													1人1日当たり最終処分量			
	合計 (g/人日)	生活系 (g/人日)	事業系 (g/人日)			紙類 (紙パック・紙製容器包装を除く) (g/人日)	紙パック (g/人日)	紙製容器包装 (g/人日)	金属類 (g/人日)	ガラス類 (g/人日)	ペットボトル (g/人日)	白色トレイ (g/人日)	容器包装プラスチック (白色トレイを除く) (g/人日)	プラスチック類(白色トレイ、容器包装プラスチックを除く) (g/人日)	布類 (g/人日)	その他(スラグ等) (g/人日)	合計 (g/人日)	直接最終処分量 (g/人日)	焼却残渣量 (g/人日)	処理残渣量 (g/人日)		
青森市	1,038	673	366	46	14.7	153	65	0	0	13	20	6	0	14	0	0	33	122	79	39	4	
弘前市	1,104	702	401	22	9.8	108	53	1	0	30	16	8	0	0	0	0	0	128	0	127	0	
八戸市	976	647	329	6	12.7	124	45	0	5	28	15	8	0	0	0	1	22	110	5	71	34	
黒石市	989	654	335	32	12.9	128	62	0	0	32	14	6	0	0	13	0	0	159	0	106	53	
五所川原市	1,024	632	392	0	15.7	161	80	0	0	30	29	12	0	6	4	0	0	156	63	94	0	
十和田市	1,014	672	342	20	21.1	214	39	0	2	24	23	5	0	7	0	0	114	12	0	0	12	
三沢市	1,101	779	322	1	8.0	92	26	0	0	26	30	9	0	0	0	0	0	196	0	160	35	
むつ市	1,088	745	343	47	23.3	253	60	0	0	29	16	4	0	0	0	0	144	1	1	0	0	
つがる市	844	611	233	0	15.4	130	58	0	0	22	23	6	0	21	0	0	0	148	69	78	0	
平川市	899	638	261	33	12.4	112	56	1	0	28	10	5	0	10	0	0	1	98	0	85	13	
平内町	1,297	838	459	6	18.2	241	68	1	7	19	28	7	0	6	0	0	105	60	17	19	25	
今別町	1,045	820	225	0	12.1	120	31	0	2	27	19	6	0	0	0	0	35	74	36	38	0	
蓬田村	1,245	645	600	0	38.3	477	32	0	3	9	15	4	0	0	0	1	414	35	0	22	14	
外ヶ浜町	1,014	696	318	0	27.5	279	40	0	68	41	12	9	0	0	0	0	109	19	19	0	0	
鱒ヶ沢町	975	735	240	0	6.6	65	24	0	1	28	7	2	0	2	0	0	1	175	20	133	22	
深浦町	987	869	118	17	9.5	94	44	0	0	32	11	4	0	2	0	0	1	175	23	126	26	
西目屋村	938	721	217	48	8.8	80	56	0	0	6	14	4	0	0	0	0	0	116	0	116	0	
藤崎町	988	784	205	25	12.5	124	58	0	0	35	8	5	0	17	0	0	0	132	0	114	19	
大鰐町	830	619	211	8	11.8	98	42	1	3	34	13	4	0	0	0	2	0	73	0	73	0	
田舎館村	835	712	123	0	8.2	69	20	0	0	29	8	4	0	0	7	0	0	146	0	92	55	
板柳町	822	651	172	0	6.8	56	9	0	0	29	12	5	0	0	0	0	0	134	28	106	0	
鶴田町	751	584	167	44	20.5	154	49	0	0	30	23	6	0	20	22	0	4	77	4	73	0	
中泊町	842	742	100	0	9.7	82	39	0	0	18	16	6	0	1	0	0	0	196	117	79	0	
野辺地町	1,062	720	342	46	11.2	119	63	0	1	28	24	2	0	0	0	1	0	132	45	86	2	
七戸町	1,032	753	279	26	15.9	164	48	0	3	36	27	2	0	0	0	0	48	135	112	19	5	
六戸町	732	565	167	4	21.0	154	19	0	1	21	21	5	0	0	5	0	82	9	0	0	9	
横浜町	972	738	234	0	12.0	113	39	0	2	37	29	6	0	0	0	0	0	88	0	85	2	
東北町	885	697	188	19	14.6	130	34	0	3	27	22	2	0	0	0	0	42	124	102	16	6	
六ヶ所村	1,174	812	362	0	10.7	125	47	0	7	36	27	6	0	1	0	1	0	211	111	98	2	
おいらせ町	924	629	295	37	21.7	200	40	0	2	21	21	7	0	6	0	0	103	9	0	0	9	
大間町	1,096	1,044	52	0	23.7	260	52	0	0	30	21	7	0	0	0	0	151	0	0	0	0	
東通村	864	649	215	0	21.0	181	25	0	0	28	3	2	0	0	0	0	123	0	0	0	0	
風間浦村	964	950	13	0	23.9	230	44	0	0	25	23	6	0	0	0	0	132	0	0	0	0	
佐井村	1,003	978	25	0	26.0	260	82	0	0	28	17	6	0	0	0	0	129	0	0	0	0	
三戸町	1,027	743	284	26	14.7	151	56	0	0	23	18	4	0	0	0	0	50	138	0	84	54	
五戸町	822	656	166	20	23.3	192	38	0	3	25	23	6	0	8	0	0	89	11	0	0	11	
田子町	942	752	190	49	18.7	176	70	0	0	22	26	6	0	0	0	0	52	121	0	69	52	
南部町	788	654	135	0	12.4	95	28	0	0	17	10	3	0	0	0	0	36	96	0	60	36	
階上町	778	683	95	0	13.5	105	36	0	0	27	14	9	0	0	0	2	16	78	0	55	23	
新郷村	672	556	116	18	27.0	181	46	1	1	29	26	4	0	4	0	0	69	10	0	0	10	
県全体	1,003	682	321	22	14.3	144	52	0	2	25	18	7	0	5	1	0	34	108	29	66	14	

※端数を四捨五入しているため、全体の数値と内訳の合計が一致しない場合あり。

## 2. し尿処理の状況

### (1) 処理区域の状況

令和元年度における本県のし尿の水洗化率は88.8%で、前年度と比べ0.8ポイント増加している。

表7 し尿処理人口の推移

		H26年度	H27年度	H28年度	H29年度	H30年度	R元年度
計画処理区域内人口(総人口)	(人)	1,355,577	1,340,999	1,326,320	1,311,137	1,295,328	1,278,713
水洗化人口	(人)	1,166,151	1,162,339	1,153,474	1,134,227	1,139,842	1,136,015
公共下水道人口	(人)	697,386	693,277	693,156	690,176	697,258	700,538
コミュニティプラント人口	(人)	0	0	921	3,572	3,467	3,324
浄化槽人口	(人)	468,765	469,062	459,397	440,479	439,117	432,153
うち合併処理人口	(人)	210,476	212,488	202,412	195,330	197,043	193,060
非水洗化人口	(人)	189,426	178,660	172,846	176,910	155,486	142,698
計画収集人口	(人)	189,426	178,660	172,846	176,910	155,486	142,698
自家処理人口	(人)	0	0	0	0	0	0
水洗化率	(%)	86.0	86.7	87.0	86.5	88.0	88.8

※「うち合併処理人口」には、合併処理浄化槽人口、農業集落・漁業集落排水処理施設人口を含む。

※水洗化率(%)=水洗化人口÷計画処理区域内人口×100

※人口には外国人人口を含んでいる。



図8 し尿処理人口の形態別人口と水洗化率の推移

## (2) 収集（排出）及び処理の状況

令和元年度における本県のし尿及び浄化槽汚泥の収集（排出）量及び処理量は417,089トンとなっており、前年度と比べ約1.2%減少している。

表8 し尿処理状況の推移

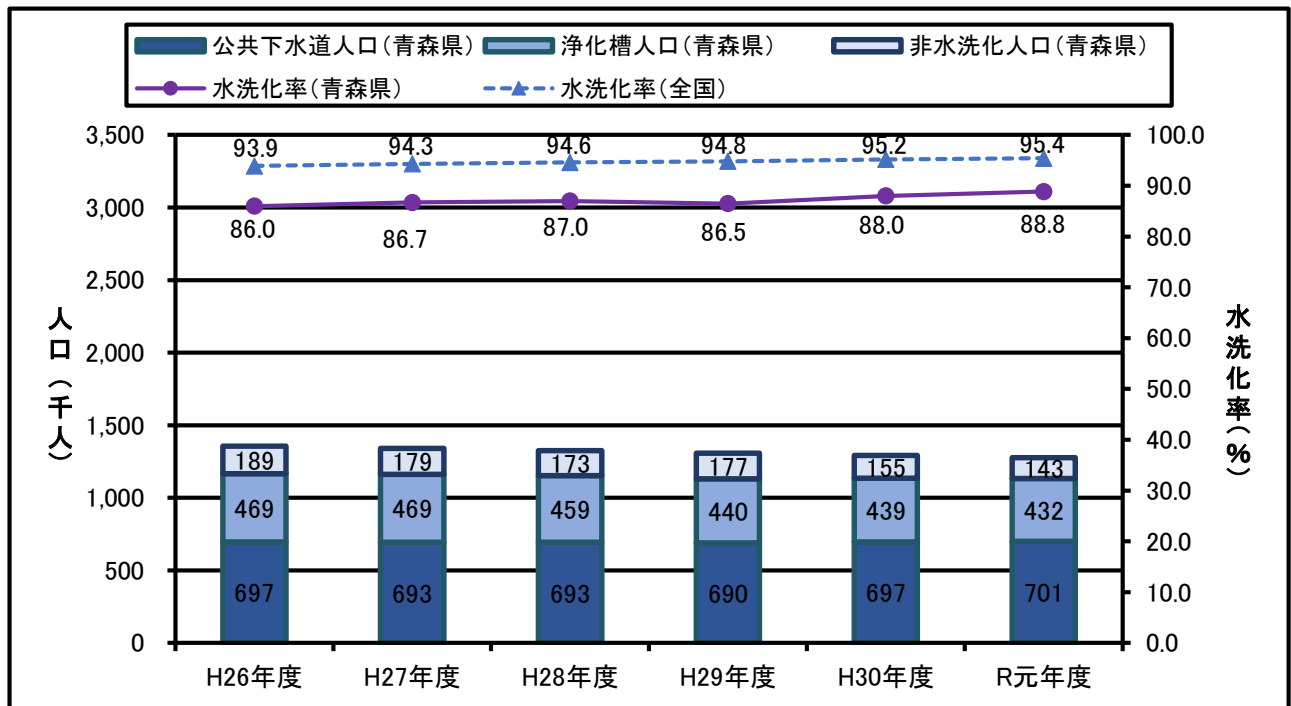
		H26年度	H27年度	H28年度	H29年度	H30年度	R元年度
収集(排出)量	(kl)	435,575	429,679	432,594	422,588	422,243	417,089
し尿	(kl)	150,707	141,017	132,340	127,443	125,714	118,492
浄化槽汚泥	(kl)	284,868	288,662	300,254	295,145	296,529	298,597
処理量	(kl)	435,575	429,679	432,594	422,588	422,243	417,089
し尿処理施設	(kl)	435,388	429,679	432,594	422,588	422,243	417,089
メタン化施設	(kl)	56	0	0	0	0	0
下水道投入	(kl)	131	0	0	0	0	0
海洋投入	(kl)	0	0	0	0	0	0
農地還元	(kl)	0	0	0	0	0	0
その他	(kl)	0	0	0	0	0	0
自家処理	(kl)	0	0	0	0	0	0
非水洗化人口	(人)	189,426	178,660	172,846	176,910	155,486	142,698
浄化槽人口	(人)	468,765	469,062	459,397	440,479	439,117	432,153
1人1日当たりし尿排出量	(l/人日)	2.18	2.16	2.10	1.97	2.22	2.27
1人1日当たり浄化槽汚泥排出量	(l/人日)	1.66	1.68	1.79	1.84	1.85	1.89

※1人1日当たりし尿排出量＝し尿排出量×1,000÷非水洗化人口÷365又は366

※1人1日当たり浄化槽汚泥排出量＝浄化槽汚泥排出量×1,000÷浄化槽人口÷365又は366



図9 し尿処理フローシート（令和元年度実績）

### 3. 処理経費

令和元年度における県内市町村（一部事務組合含む。）の一般廃棄物処理事業経費は、ごみ処理事業経費が20,105,041千円、し尿処理事業経費が3,161,461千円で、総額23,266,502千円となっている。

処理対象人口1人あたりでは、ごみ処理経費が約15,700円/年、し尿処理経費が約5,500円/年となっている。

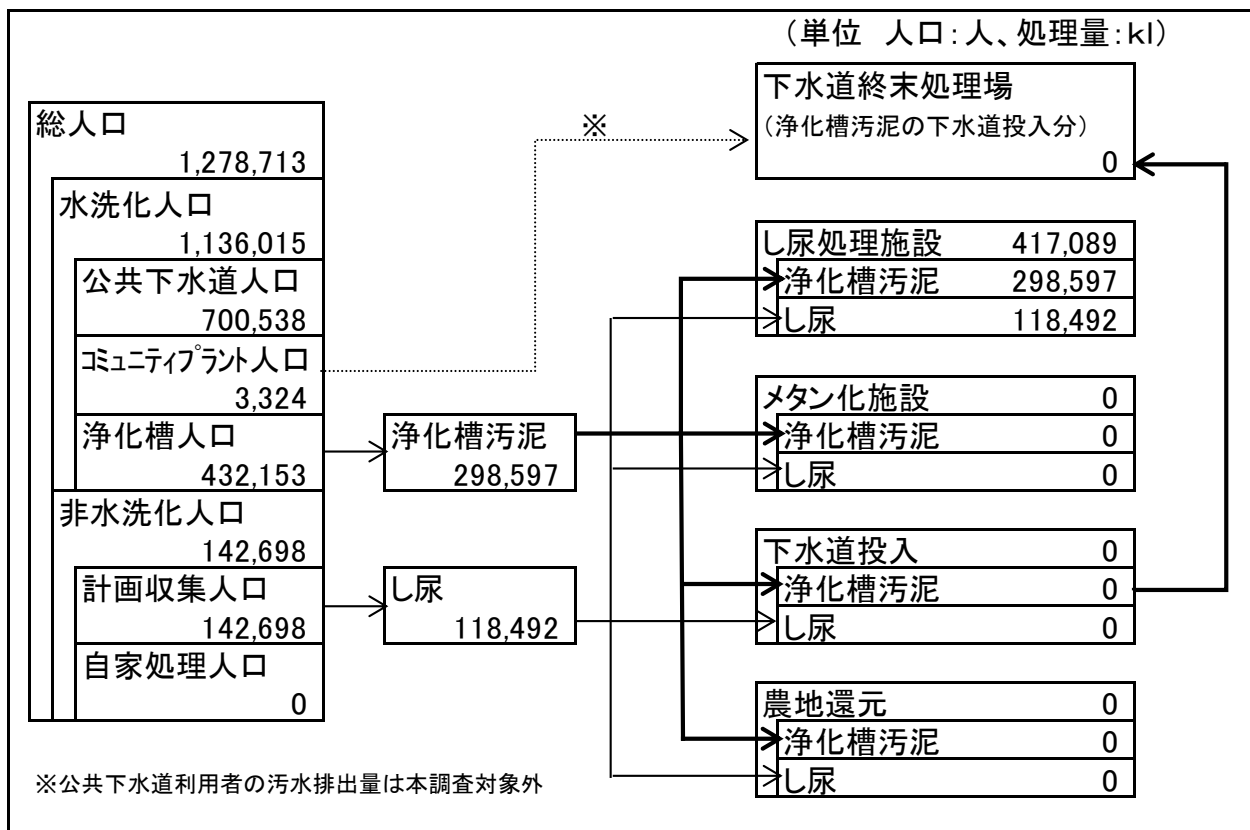
表9 一般廃棄物処理経費の推移

		H26年度	H27年度	H28年度	H29年度	H30年度	R元年度
一般廃棄物処理経費	(千円)	24,817,261	21,316,681	19,568,954	18,884,753	19,841,933	23,266,502
ごみ処理事業経費	(千円)	21,466,504	18,109,772	16,644,908	16,128,508	16,713,745	20,105,041
建設改良費	(千円)	5,021,366	2,698,667	1,368,520	1,374,027	1,961,801	4,846,318
処理及び維持管理費	(千円)	15,027,779	14,148,649	14,383,080	14,061,943	14,289,887	14,740,409
その他	(千円)	1,417,359	1,262,456	893,308	692,538	462,057	518,314
し尿処理事業経費	(千円)	3,350,757	3,206,909	2,924,046	2,756,245	3,128,188	3,161,461
建設改良費	(千円)	304,634	138,042	266,750	127,103	499,220	381,774
処理及び維持管理費	(千円)	2,755,815	2,911,361	2,526,316	2,533,420	2,585,523	2,562,265
その他	(千円)	290,308	157,506	130,980	95,722	43,445	217,422
ごみ処理対象人口(総人口)	(人)	1,355,577	1,340,999	1,326,320	1,311,137	1,295,328	1,278,713
し尿処理対象人口	(人)	658,191	647,722	632,243	617,389	594,603	574,851
浄化槽人口	(人)	468,765	469,062	459,397	440,479	439,117	432,153
非水洗化人口	(人)	189,426	178,660	172,846	176,910	155,486	142,698
1人あたりのごみ処理事業経費	(円/人)	15,800	13,500	12,500	12,300	12,900	15,700
1人あたりのし尿処理事業経費	(円/人)	5,100	5,000	4,600	4,500	5,300	5,500

※1人あたりのごみ処理事業経費＝ごみ処理事業経費×1,000÷ごみ処理対象人口(100円未満四捨五入)

※1人あたりのし尿処理事業経費＝し尿処理事業経費×1,000÷し尿処理対象人口(100円未満四捨五入)

※人口には外国人人口を含んでいる。



図10 ごみ処理事業経費と1人あたりのごみ処理事業経費の推移



図 1 1 し尿処理事業経費と1人当たりのし尿処理事業経費の推移

## 4. 処理施設及び処理業者

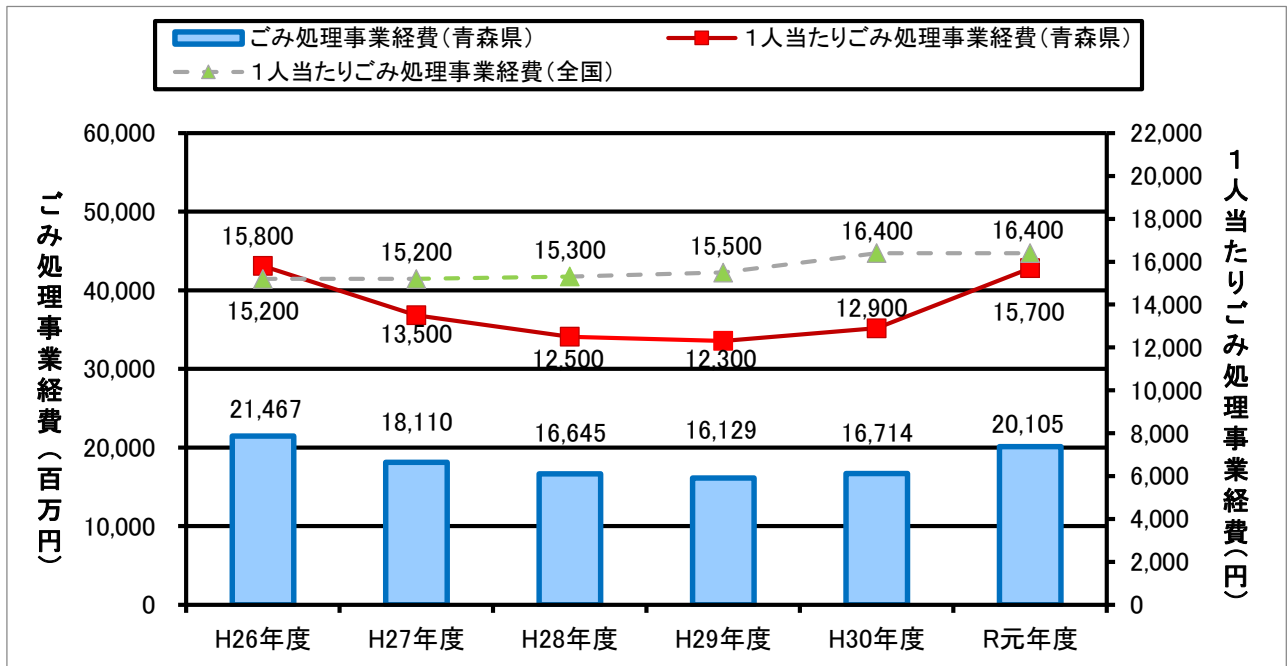
### (1) 処理施設

県内各市町村及び一部事務組合が設置している処理施設は、焼却施設16施設、粗大ごみ処理施設5施設、資源化等を行う施設9施設、最終処分場46施設、し尿処理施設13施設となっている。

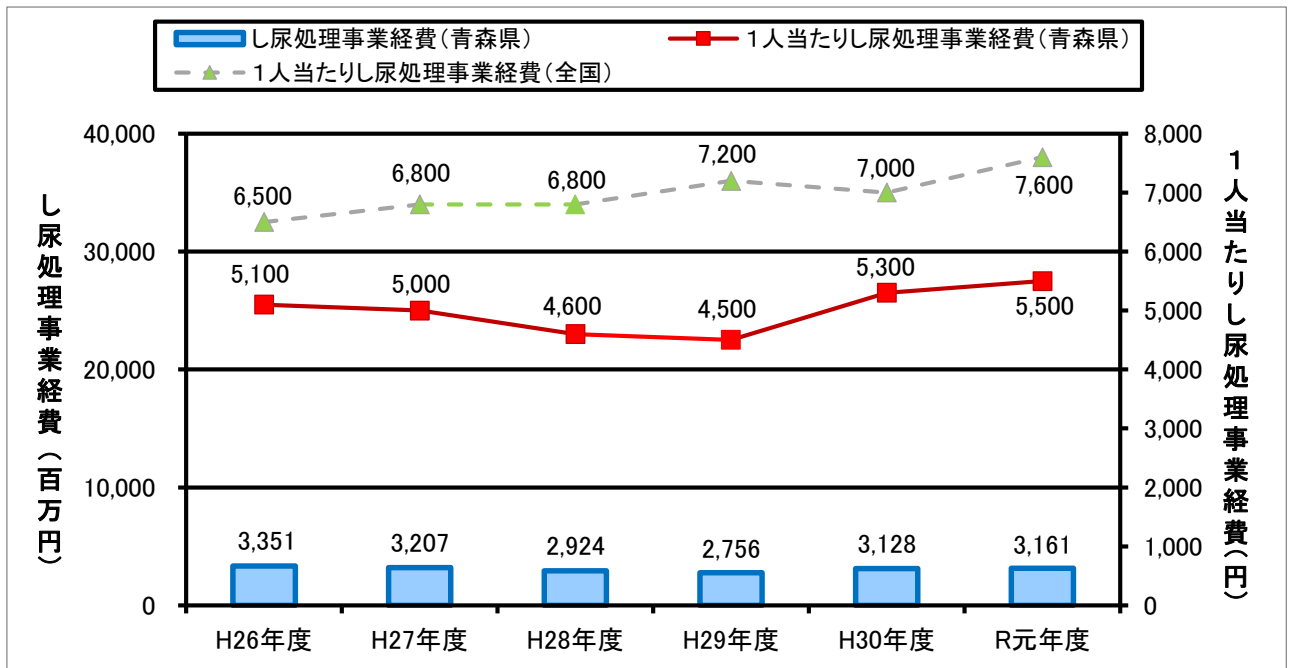
表10 ごみ焼却施設数及び処理能力

炉形式	全連続式	准連続式	機械化バッチ式	固定バッチ式	合計
施設数	11	5	0	0	16
処理能力(t/日)	1,773	254	0	0	2,027

表11 焼却以外の中間処理を行う施設数及び処理能力

施設	粗大ごみ処理施設	資源化等を行う施設	合計
施設数	5	9	14
処理能力(t/日)	180	388	568

表12 最終処分場数及び残余容量

埋立場所	山間	平地	合計
施設数	38	8	46
残余容量(m <sup>3</sup> )	1,556,254	124,412	1,680,666

表13 し尿処理施設数及び処理能力

処理方式	嫌気性処理	好気性処理	標準脱窒素処理	高負荷脱窒素処理	浄化槽専用	下水投入	合計
施設数	0	0	4	6	1	2	13
処理能力(kl/日)	0	0	532	582	180	235	1,529

### (2) 処理業者

令和元年度における県内の一般廃棄物処理業者は、ごみ専業460業者、し尿専業88業者、兼業20業者の合計568業者となっている。

表14 一般廃棄物処理業者数

	H26年度	H27年度	H28年度	H29年度	H30年度	R元年度
合計	541	558	554	575	574	568
ごみ専業	403	426	437	459	455	460
し尿専業	120	114	107	98	102	88
兼業	18	18	10	18	17	20

※本表に掲載の事業者は、青森県内に主たる事務所を置く委託・許可業者である。